



Informativa sul trattamento dei dati personali ai sensi dell'art. 13 del D.Lgs. n. 196 del 2003

Il D.Lgs. 30 giugno 2003, n. 196, "Codice in materia di protezione dei dati personali", prevede un sistema di garanzie a tutela dei trattamenti che vengono effettuati sui dati personali. Di seguito s'illustra sinteticamente come verranno utilizzati i dati contenuti nella presente dichiarazione e quali sono i diritti riconosciuti al cittadino.

Finalità del trattamento

Il Ministero dell'Economia e delle Finanze e l'Agenzia delle Entrate, desiderano informarla, anche per conto degli altri soggetti a ciò tenuti, che nella dichiarazione sono presenti diversi dati personali che verranno trattati dal Ministero dell'Economia e delle Finanze, dall'Agenzia delle Entrate e dai soggetti intermediari individuati dalla legge (centri di assistenza fiscale, sostituti di imposta, associazioni di categoria e professionisti) per le finalità di liquidazione, accertamento e riscossione delle imposte e che, a tal fine, alcuni dati possono essere pubblicati ai sensi del combinato disposto degli artt. 69 del D.P.R. n. 600 del 29 settembre 1973, così come modificato dalla legge n. 133 del 6 agosto 2008, e 66-bis del D.P.R. n. 633 del 26 ottobre 1972. I dati in possesso del Ministero dell'Economia e delle Finanze e dell'Agenzia delle Entrate possono essere comunicati ad altri soggetti pubblici (quali, ad esempio, i Comuni, l'INPS), in presenza di una norma di legge o di regolamento, ovvero, quando tale comunicazione sia comunque necessaria per lo svolgimento di funzioni istituzionali, previa comunicazione al Garante della Privacy. Gli stessi dati possono, altresì, essere comunicati a privati o enti pubblici economici qualora ciò sia previsto da una norma di legge o di regolamento.

Dati personali

I dati richiesti nella dichiarazione devono essere conferiti obbligatoriamente per non incorrere nelle sanzioni previste dalla legge. Indicando il numero di telefono o cellulare, fax e l'indirizzo di posta elettronica, si potranno ricevere gratuitamente dall'Agenzia delle Entrate informazioni ed aggiornamenti su scadenze, novità, adempimenti e servizi offerti.

Modalità del trattamento

La dichiarazione può essere consegnata a un intermediario previsto dalla legge (Caf, associazioni di categoria, professionisti) il quale invia i dati al Ministero dell'Economia e delle Finanze e all'Agenzia delle Entrate. I dati verranno trattati con modalità prevalentemente informatizzate e con logiche pienamente rispondenti alle finalità da perseguire anche mediante verifiche dei dati presenti nelle dichiarazioni:

- con altri dati in possesso del Ministero dell'Economia e delle Finanze e dell'Agenzia delle Entrate;
- con dati in possesso di altri organismi (quali, ad esempio, banche, istituti previdenziali, imprese assicurative, camere di commercio, P.R.A.).

Titolari del trattamento

Il Ministero dell'Economia e delle Finanze, l'Agenzia delle Entrate e gli intermediari, assumono la qualifica di "titolare del trattamento dei dati personali" quando tali dati entrano nella loro disponibilità e sotto il loro diretto controllo. In particolare sono titolari:

- il Ministero dell'Economia e delle Finanze e l'Agenzia delle Entrate, presso i quali è conservato ed esibito a richiesta l'elenco dei responsabili;
- gli intermediari, i quali, ove si avvalgano della facoltà di nominare dei responsabili, devono renderne noti i dati identificativi agli interessati.

Responsabili del trattamento

I "titolari del trattamento" possono avvalersi di soggetti nominati "responsabili". In particolare, l'Agenzia delle Entrate si avvale della So.Ge.I. S.p.a., quale responsabile esterno del trattamento dei dati, in quanto partner tecnologico cui è affidata la gestione del sistema informativo dell'Anagrafe Tributaria.

Diritti dell'interessato

Presso il titolare o i responsabili del trattamento l'interessato, in base all'art. 7 del D.Lgs. 196/2003, potrà accedere ai propri dati personali per verificarne l'utilizzo o, eventualmente, per correggerli, aggiornarli nei limiti previsti dalla legge, ovvero per cancellarli od opporsi al loro trattamento, se effettuato in violazione di legge. Tali diritti possono essere esercitati mediante richiesta rivolta a:

- Ministero dell'Economia e delle Finanze, via XX Settembre, n. 97 - 00187 Roma;
- Agenzia delle Entrate, Via Cristoforo Colombo, 426 c/d - 00145 Roma.

Consenso

Il Ministero dell'Economia e delle Finanze e l'Agenzia delle Entrate, in quanto soggetti pubblici, non devono acquisire il consenso degli interessati per poter trattare i loro dati personali. Gli intermediari non devono acquisire il consenso per il trattamento dei dati personali, in quanto il loro conferimento è obbligatorio per legge.

La presente informativa viene data in generale per tutti i titolari del trattamento sopra indicati.

Codice fiscale

TIPO DI DICHIARAZIONE

Correttiva nei termini

Dichiarazione integrativa

Eventi eccezionali

DATI RELATIVI AL SOSTITUTO

Cognome ovvero Denominazione

Nome

Codice fiscale

Codice attività

Telefono o cellulare

prefisso numero

Fax

prefisso numero

Indirizzo di posta elettronica

Stato estero di residenza

Codice paese estero

Codice di identificazione fiscale estero

PERSONE FISICHE

Imprese individuali e soggetti esercenti arti e professioni

Comune (o Stato estero) di nascita

Provincia (sigla)

Data di nascita

giorno

mese

anno

Sesso (barrare la relativa casella)

M

F

Residenza anagrafica o (se diverso) Domicilio fiscale

Comune

Provincia (sigla)

Codice Comune

Frazione, via e numero civico

C.a.p.

Data della variazione

giorno

mese

anno

ALTRI SOGGETTI

Artt. 5, 73 e 74 del testo unico delle imposte sui redditi (D.P.R. 22 dicembre 1986, n. 917)

Sede legale

mese

anno

Comune

Provincia (sigla)

Codice Comune

Frazione, via e numero civico

C.a.p.

Domicilio fiscale (se diverso dalla sede legale)

mese

anno

Comune

Provincia (sigla)

Codice Comune

Frazione, via e numero civico

C.a.p.

Stato (tab. SA)

Natura giuridica (tab. SB)

Situazione (tab. SC)

Codice fiscale del dicastero di appartenenza (riservato alle Amministrazioni dello Stato)

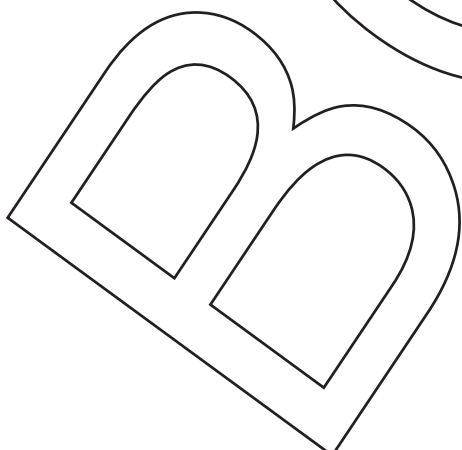



CODICE FISCALE

Grid for tax code (CODICE FISCALE)

QUADRO SF Redditi di capitale, compensi per avviamento commerciale, contributi degli enti pubblici e privati

Mod. N.

Small grid for model number

SF1 CODICE FISCALE DEL SOSTITUTO D'IMPOSTA (da compilare solo in caso di operazioni straordinarie e successioni)

Field for SF1 tax code

ELENCO DEI PERCIPIENTI

DATI DEL PERCIPIENTE

Form for recipient data: Codice fiscale, Cognome, Nome, Sesso, Data di nascita, Comune, Provincia, Via e numero civico, Codice Stato estero, Codice di identificazione estero

SF2

Form for tax details: Causale, Ammontare lordo corrisposto, Somme non soggette a ritenuta, Aliquota, Ritenute, Ritenute scapese, Rimborsi

DATI DEL RAPPRESENTANTE DELLA SOCIETÀ ESTERA

Form for foreign representative data: Codice fiscale, Cognome, Nome, Sesso, Data di nascita, Comune, Provincia, Via e numero civico, Codice Stato estero

SF3

Form for SF3 recipient data (partially obscured by a large scribble)

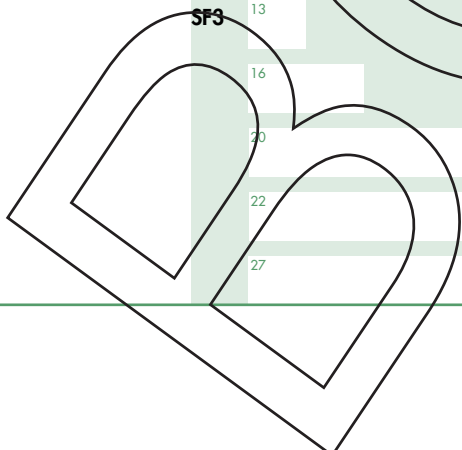

Codice fiscale

Mod. N.

ELENCO DEI PERCIPIENTI

1	2								
3	4	5			6				7
8					9	10			
11	12								
SF4	13		14			15			
	16		17			18			19
	20			21					
	22		23	24			25		26
	27				28	29			30
	1		2						
	3		4	5			6		7
	8					9	10		
	11	12							
SF5	13		14			15			
	16		17			18			19
	20			21					
	22		23	24			25		26
	27				28	29			30
	1		2						
	3		4	5			6		7
	8					9	10		
	11	12							
SF6	13		14			15			
	16		17			18			19
	20			21					
	22		23	24			25		26
	27				28	29			30

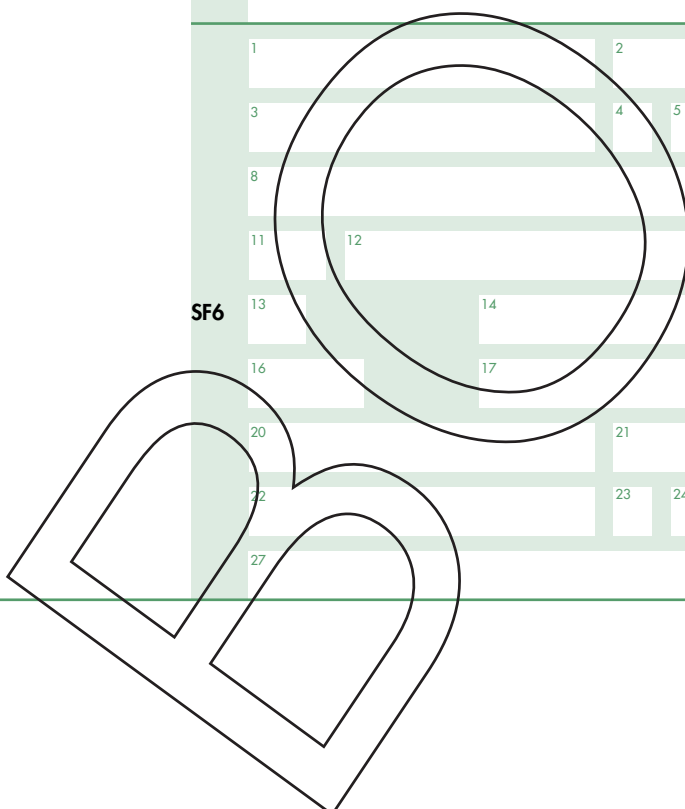



CODICE FISCALE

--	--	--	--	--	--	--	--	--	--	--	--	--	--	--	--	--	--	--	--	--

QUADRO SG
 Somme derivanti da riscatto di assicurazione sulla vita e capitali corrisposti in dipendenza di contratti di assicurazione sulla vita o di capitalizzazione nonché rendimenti delle prestazioni pensionistiche erogate in forma periodica e delle rendite vitalizie con funzione previdenziale

Mod. N.

--	--	--

ELENCO DEI PERCIPIENTI SOMME ASSOGGETTATE A RITENUTA A TITOLO D'ACCONTO

SG1		CODICE FISCALE DEL SOSTITUTO D'IMPOSTA (da compilare solo in caso di operazioni straordinarie e successioni)															
		1															
		Codice fiscale				Cognome ovvero Denominazione											
		1	2														
		Nome (solo per le persone fisiche)			Sesso (M o F)	Data di nascita			Comune (o Stato estero) di nascita			Prov. nasc. (sigla)					
		3			4	5	giorno	6	7	8	9	10	11	12	13	14	15
SG2		Comune del domicilio fiscale								Provincia	Via e numero civico						
		8								9 (sigla)	10						
		Causale	Somme corrisposte		Ammontare complessivo dei premi riscossi sui quali le ritenute sono state commisurate			Aliquota		Ritenute operate							
		11	12		13			14		15							
SG3		1	2	3	4	5	6	7	8	9	10	11	12	13	14	15	
SG4		1	2	3	4	5	6	7	8	9	10	11	12	13	14	15	
SG5		1	2	3	4	5	6	7	8	9	10	11	12	13	14	15	
SG6		1	2	3	4	5	6	7	8	9	10	11	12	13	14	15	
SG7		1	2	3	4	5	6	7	8	9	10	11	12	13	14	15	

Codice fiscale

Mod. N.

1	2					
3	4	5	6	7		
8	9	10				
11	12	13	14	15		

1	2					
3	4	5	6	7		
8	9	10				
11	12	13	14	15		

1	2					
3	4	5	6	7		
8	9	10				
11	12	13	14	15		

1	2					
3	4	5	6	7		
8	9	10				
11	12	13	14	15		

PROSPETTO DELLE SOMME ASSOGGETTATE A RITENUTA A TITOLO D'IMPOSTA

	Causale	Ammontare complessivo	Ammontare delle somme sulle quali le ritenute sono state commisurate	Ritenute operate
SG12	1	2	3	4
SG13				
SG14				

PROSPETTO DELLE SOMME CORRISPOSTE NEL 2010 ASSOGGETTATE AD IMPOSTA SOSTITUTIVA

	Riservato alle compagnie di assicurazioni estere	Opzione per l'applicazione dell'imposta sostitutiva	Data				
	Causale	Ammontare complessivo	Ammontare delle somme sulle quali le imposte sostitutive sono state commisurate	Imposte sostitutive applicate			
SG15	1	2	3	4	giorno	me	anno
SG16							
SG17							

PROSPETTO DEL CREDITO D'IMPOSTA DELLE RISERVE MATEMATICHE DI RAMI VITA

SG18				
SG19	Credito residuo anno precedente			
SG20	Credito maturato			
SG21	Credito utilizzato in F24			
SG22	Credito ulteriore	1		2
SG23	Credito residuo			



CODICE FISCALE

Grid for tax code (CODICE FISCALE)

QUADRO SH

Redditi di capitale, premi e vincite, proventi delle accettazioni bancarie, proventi derivanti da depositi a garanzia di finanziamenti

Mod. N.

Small grid for model number

SH1 CODICE FISCALE DEL SOSTITUTO D'IMPOSTA (da compilare solo in caso di operazioni straordinarie e successioni)		1		
PROSPETTO A Proventi derivanti da depositi e conti correnti costituiti presso soggetti non residenti	SH2 Somme soggette a ritenuta	Aliquota 27%	Ritenute operate	
PROSPETTO B Redditi di capitale di cui all'art.26, comma 5, del D.P.R. n. 600 del 1973 corrisposti a non residenti	SH3 Somme soggette a ritenuta	Aliquota	Ritenute operate	
	SH4	%		
PROSPETTO C Proventi delle accettazioni bancarie, cambiali finanziarie, certificati d'investimento e buoni postali fruttiferi	SH5 Proventi soggetti a ritenuta	Aliquota	Ritenute operate	
	SH6	%		
	SH7	%		
	SH8	%		
	SH9	%		
	SH10	%		
PROSPETTO D Proventi derivanti da operazioni di riporto, pronti contro termine su titoli e valute e mutuo di titoli garantito	SH11 Somme soggette a ritenuta	Aliquota	Ritenute operate	
	SH12	%		
PROSPETTO E Proventi derivanti da titoli obbligazionari emessi da enti territoriali anteriormente al 1° gennaio 1997	SH13 Somme soggette a ritenuta	Aliquota 12,50%	Ritenute operate	
PROSPETTO F Proventi derivanti da depositi a garanzia di finanziamenti	SH14 Somme soggette al prelievo	Aliquota 20%	Prelievo operato	
PROSPETTO G Premi e vincite	SH15 Somme soggette a ritenuta	Aliquota	Ritenute operate	
	SH16	%		
	SH17	%		

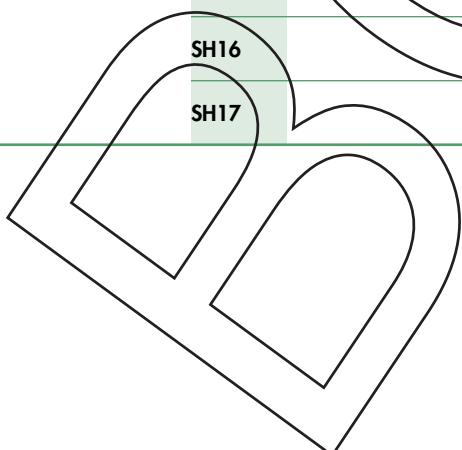



CODICE FISCALE

--	--	--	--	--	--	--	--	--	--	--	--	--	--	--	--	--	--	--	--

QUADRO SI

Utili e proventi equiparati pagati nell'anno 2010

Mod. N.

--	--	--

SI1		CODICE FISCALE DEL SOSTITUTO D'IMPOSTA (da compilare solo in caso di operazioni straordinarie e successioni)		1		
UTILI PAGATI NELL'ANNO 2010 IN QUALITÀ DI EMITTENTE	Importo degli utili deliberati fino al 30/6/1998		Importo degli utili deliberati dal 1/7/1998			
	1		2			
UTILI ESTERI PAGATI NELL'ANNO 2010	Importo degli utili deliberati fino al 30/6/1998		Importo degli utili deliberati dal 1/7/1998			
	1		2			
UTILI DELIBERATI FINO AL 30/6/1998	Utili pagati nel 2010		Aliquota	Titolo ritenuta	Ritenute effettuate	
	1	2	3	4		
SI4						
SI5						
SI6						
SI7						
SI8						
SI9	non assoggettati					
SI10	Maggiori ritenute d'imposta sugli utili in denaro corrisposti nel 2010		1	meno recuperi 2		
SI11	Utili da corrispondere al 31/12/ 2010		1			
UTILI DELIBERATI DAL 1/7/1998 E PROVENTI EQUIPARATI	Somme pagate nel 2010		Aliquota	Titolo ritenuta	Ritenute effettuate	Tipo
	1	2	3	4	5	
SI12						
SI13						
SI14						
SI15						
SI16						
SI17						
SI18						
SI19						
SI20						
SI21						
SI22	non assoggettate					



CODICE FISCALE

--	--	--	--	--	--	--	--	--	--	--	--	--	--	--	--	--	--	--	--

QUADRO SK

Comunicazione degli utili corrisposti da soggetti residenti e non residenti

Mod. N.

--	--	--

SK1	CODICE FISCALE DEL SOSTITUTO D'IMPOSTA (da compilare solo in caso di operazioni straordinarie e successioni)										1									
SK2	TIPO COMUNICAZIONE										1									
DATI RELATIVI ALL'EMITTENTE	Codice fiscale										1									
	ISIN					Cognome Nome ovvero Denominazione					Cod. Stato estero									
SK3	Comune del domicilio fiscale										5									
										Prov. (sigla)					Via e numero civico					
										6										
DATI RELATIVI ALL'INTERMEDIARIO NON RESIDENTE	Codice ABI										1									
	Cod. Id. Internazionale BIC/SWIFT										2									
										Codice fiscale					3					
										Denominazione					4					
										Cod. Stato estero					5					
ELENCO DEI PERCIPIENTI											DATI DEL PERCIPIENTE									
	Codice fiscale										1									
										Cognome ovvero Denominazione										
										Nome (solo per le persone fisiche)					3					
										Sesso (M o F)					4					
										Data di nascita					5					
										giorno					mese					
										anno					6					
										Comune (o Stato estero) di nascita					7					
										Prov. nasc. (sigla)					7					
										Comune del domicilio fiscale					8					
										Prov. (sigla)					Via e numero civico					
										9					10					
										Codice stato estero					11					
										Codice di identificazione estero					12					
										DATI DEL RAPPRESENTANTE DELLA SOCIETÀ ESTERA										
										Codice fiscale					13					
										Cognome ovvero Denominazione					14					
										Nome (solo per le persone fisiche)					15					
										Sesso (M o F)					16					
										Data di nascita					17					
										giorno					mese					
										anno					18					
										Comune (o Stato estero) di nascita					19					
										Prov. nasc. (sigla)					19					
										Comune del domicilio fiscale					20					
										Provincia					Via e numero civico					
										21 (sigla)					22					
										Cod. Stato estero					23					
										DATI RELATIVI AGLI UTILI CORRISPOSTI E AI PROVENTI EQUIPARATI										
										Tipo oggetto					24					
										Tipo partic.					25					
										Tipo ritenute					26					
										Monte Titoli					27					
										Numero azioni o quote					28					
										Percentuale contitolarità					29					
										Dividendo unitario					30					
										Dividendo da utili ante 31/12/2007					31					
										Strumenti finanziari da utili ante 31/12/2007					33					
										Strumenti finanziari da utili post 31/12/2007					34					
										Associazione in partecipazione da utili ante 31/12/2007					35					
										Associazione in partecipazione da utili post 31/12/2007					36					
										Interessi riqualficati dividendi					37					
										Netto frontiera					38					
										Utili da SIQ e da SIINQ					39					
										Aliquota					40					
										Ritenute					41					
										Imposta sostitutiva					42					
										Imposta estera					43					
										Utili in trasparenza					44					

Codice fiscale

Mod. N.

ELENCO DEI PERCIPIENTI

1				2			
3				4	5	6	7
8				9	10		
11	12						
13				14			
SK6	15	16	17 giorno	17 mese	17 anno	18	19
20				21 (sigla)	22		23
24	25	26	27 <input type="checkbox"/>	28	29	30	31
32				33	34	35	36
37				38	39	40	41
42				43	44		

1				2			
3				4	5	6	7
8				9	10		
11	12						
13				14			
SK7	15	16	17 giorno	17 mese	17 anno	18	19
20				21 (sigla)	22		23
24	25	26	27 <input type="checkbox"/>	28	29	30	31
32				33	34	35	36
37				38	39	40	41
42				43	44		

**Società fiduciarie
Dati dei soci
affidanti di società
trasparente**

1	Codice fiscale socio affidante		2	Codice fiscale società partecipata		3	Quota di partecipazione	4	Quota reddito (o perdita)	5	Perdite illimitate
6	Quota ritenute d'acconto		7	Quota altri crediti d'imposta		8	Quota credito imposte estere ante opzione	9	Quota detrazioni	10	Quota credito d'imposta fondi comuni di investimento ordinario
11	Quota eccedenza		12	Quota acconti		13	vedere istruzioni				
1			2			3			4	5	
6			7			8			9	10	
11			12			13					

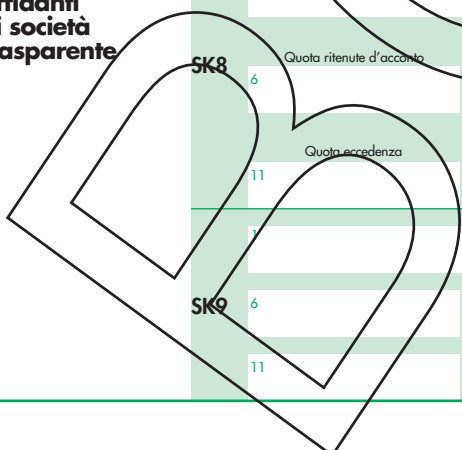



CODICE FISCALE

--	--	--	--	--	--	--	--	--	--	--	--	--	--	--	--	--	--	--	--

QUADRO SL

Proventi derivanti dalla partecipazione a O.I.C.V.M. di diritto estero e proventi derivanti dalla partecipazione a fondi immobiliari di diritto italiano, soggetti a ritenuta a titolo di acconto

Mod. N.

--	--	--

ELENCO DEI PERCIPIENTI

SL1 CODICE FISCALE DEL SOSTITUTO D'IMPOSTA (da compilare solo in caso di operazioni straordinarie e successioni)																
1																
Codice fiscale 1				Cognome ovvero Denominazione 2												
Nome (solo per le persone fisiche) 3			Sesso (M o F) 4	Data di nascita 5 giorno mese anno			Comune (o Stato estero) di nascita 6					Prov. nasc. (sigla) 7				
Comune del domicilio fiscale 8								Provincia (sigla) 9		Via e numero civico 10						
Codice Stato estero 11				Codice di identificazione estero 12												
Denominazione del fondo 13													Somme soggette a ritenuta 14		Aliquota 15	Ritenute operate 16
1																
2																
3																
4																
5																
6																
7																
8																
9																
10																
11																
12																
13																
14																
15																
16																
1																
2																
3																
4																
5																
6																
7																
8																
9																
10																
11																
12																
13																
14																
15																
16																
1																
2																
3																
4																
5																
6																
7																
8																
9																
10																
11																
12																
13																
14																
15																
16																
1																
2																
3																
4																
5																
6																
7																
8																
9																
10																
11																
12																
13																
14																
15																
16																

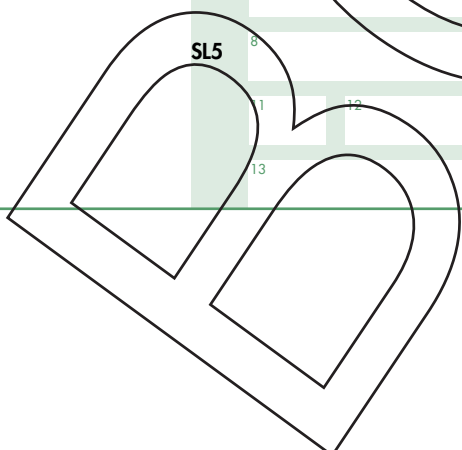

Codice fiscale

Mod. N.

ELENCO DEI PERCIPIENTI

SL6	1	2							
	3	4	5			6	7		
	8							9	10
	11	12							
	13					14	15	16	
SL7	1	2							
	3	4	5			6	7		
	8							9	10
	11	12							
	13					14	15	16	
SL8	1	2							
	3	4	5			6	7		
	8							9	10
	11	12							
	13					14	15	16	
SL9	1	2							
	3	4	5			6	7		
	8							9	10
	11	12							
	13					14	15	16	
SL10	1	2							
	3	4	5			6	7		
	8							9	10
	11	12							
	13					14	15	16	
SL11	1	2							
	3	4	5			6	7		
	8							9	10
	11	12							
	13					14	15	16	





CODICE FISCALE

Grid for tax code entry

QUADRO SM

Proventi derivanti dalla partecipazione a O.I.C.V.M. di diritto estero e proventi derivanti dalla partecipazione a fondi immobiliari di diritto italiano, soggetti a ritenuta a titolo di imposta

Mod. N.

Small grid for model number

PROSPETTO DELLE SOMME SOGGETTE A RITENUTA E DELLE RITENUTE OPERATE

Table with columns: Denominazione del fondo, Somme soggette a ritenuta, Aliquota, Ritenute operate. Rows SM1 to SM25.

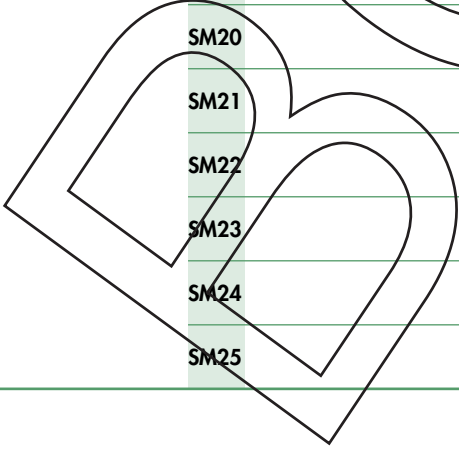



CODICE FISCALE

Codice fiscale grid

QUADRO SO
Comunicazione delle operazioni ai sensi dell'art. 6,
comma 2 e dell'art. 10, comma 1,
del D.Lgs. 21 novembre 1997, n. 461

Mod. N.

Mod. N. grid

SO1 CODICE FISCALE DEL SOSTITUTO D'IMPOSTA (da compilare solo in caso di operazioni straordinarie e successioni)

DATI RELATIVI ALL'INTERMEDIARIO NON RESIDENTE

SO2 Dati relativi all'intermediario non residente: Codice ABI, Cod. Id. Internazionale BIC/SWIFT, Codice fiscale, Denominazione, Cod. Stato estero

ELENCO DEI SOGGETTI

Main table for 'ELENCO DEI SOGGETTI' with columns for SO1, SO2, SO3, SO4 and various data fields like 'DATI DEL SOGGETTO', 'DATI RELATIVI ALL'OPERAZIONE', 'DATI DEL RAPPRESENTANTE DELLA SOCIETA' ESTERA'. Includes large handwritten-style markings.

Codice fiscale

Mod. N.

ELENCO DEI SOGGETTI

1		2													
3				4		5		6		7					
8								9		10					
11		12													
SO5															
13		14		15		16		17		18		19		20	
21				22											
23				24		25		26		27					
28								29		30		31			
1		2													
3				4		5		6		7					
8								9		10					
11		12													
SO6															
13		14		15		16		17		18		19		20	
21				22											
23				24		25		26		27					
28								29		30		31			
1		2													
3				4		5		6		7					
8								9		10					
11		12													
SO7															
13		14		15		16		17		18		19		20	
21				22											
23				24		25		26		27					
28								29		30		31			

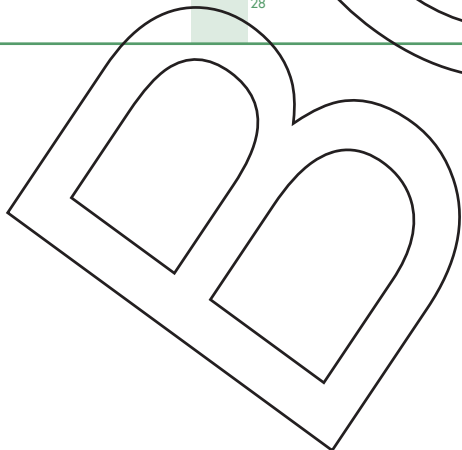



CODICE FISCALE

Grid for tax code (CODICE FISCALE)

QUADRO SQ

Dati relativi ai versamenti dell'imposta sostitutiva applicata nel 2009 sugli interessi, premi e altri frutti delle obbligazioni e titoli simili soggetti alla disciplina del D.Lgs. 1 aprile 1996, n. 239, nonché sui dividendi di cui all'art. 27-ter del D.P.R. 29/9/73, n. 600

Mod. N.

Small grid for Mod. N.

DATI RELATIVI ALL'INTERMEDIARIO NON RESIDENTE	SQ1 CODICE FISCALE DEL SOSTITUTO D'IMPOSTA (da compilare solo in caso di operazioni straordinarie e successioni)	1			Eventi eccezionali	2	
	SQ2	Codice ABI 1	Cod. Id. Internazionale BIC/SWIFT 2	Codice fiscale 3	Codice Stato estero 5		
PROSPETTO DEI DATI RELATIVI AI VERSAMENTI	SQ3	Periodo di riferimento 1 mese anno	Totale importo 2	Ravvedimento 3	Interessi 4	Codice tributo/capitolo 5	
		Tesoreria 6	Data di versamento 7 giorno mese anno			Codice Ente 8	
	SQ4	1	2	3	4	5	
		6	7	8			
	SQ5	1	2	3	4	5	
		6	7	8			
	SQ6	1	2	3	4	5	
		6	7	8			
	SQ7	1	2	3	4	5	
		6	7	8			
	SQ8	1	2	3	4	5	
		6	7	8			
SQ9	1	2	3	4	5		
	6	7	8				
SQ10	1	2	3	4	5		
	6	7	8				
SQ11	1	2	3	4	5		
	6	7	8				
SQ12	1	2	3	4	5		
	6	7	8				

Codice fiscale

Mod. N.

**RIEPILOGO
DEL CONTO
UNICO**

	1	2	3	4	5
GEN					
SQ13					
			Imposta sostitutiva a riporto dal mese precedente		
				Versamenti in eccesso effettuati	
					Totale addebiti per operazioni del mese
			Imposta sostitutiva relativa ad operazioni di mesi precedenti		
			Imposta art. 7, c. 5, con magg. 1,5%	Altre imposte sostitutive	Totale somme versate nel mese successivo
	6	7	8	9	10
FEB					
SQ14					
	6	7	8	9	10
MAR					
SQ15					
	6	7	8	9	10
APR					
SQ16					
	6	7	8	9	10
MAG					
SQ17					
	6	7	8	9	10
GIU					
SQ18					
	6	7	8	9	10
LUG					
SQ19					
	6	7	8	9	10
AGO					
SQ20					
	6	7	8	9	10
SET					
SQ21					
	6	7	8	9	10
OTT					
SQ22					
	6	7	8	9	10
NOV					
SQ23					
	6	7	8	9	10
DIC					
SQ24					
	6	7	8	9	10
SQ25	SALDO NEGATIVO DI CUI SI È CHIESTO IL RIMBORSO		1		
SQ26	VERSAMENTI IN ECCESSO		1		



CODICE FISCALE

--	--	--	--	--	--	--	--	--	--	--	--	--	--	--	--	--	--	--	--	--

QUADRO SR

Somme corrisposte a titolo di indennità di esproprio o ad altro titolo nel corso del procedimento espropriativo

Mod. N.

--	--	--

ELENCO DEI PERCIPIENTI

SR1	CODICE FISCALE DEL SOSTITUTO D'IMPOSTA (da compilare solo in caso di operazioni straordinarie e successioni)																		
	Codice fiscale 1											Cognome ovvero Denominazione 2							
	Nome (solo per le persone fisiche) 3			Sesso (M o F) 4	Data di nascita 5 giorno mese anno			Comune (o Stato estero) di nascita 6			Prov. nasc. (sigla) 7								
SR2	Comune del domicilio fiscale 8											Provincia 9 (sigla)		Via e numero civico 10					
	INDENNITÀ DI ESPROPRIO E RISARCIMENTO DEL DANNO											ALTRE INDENNITÀ E INTERESSI							
	Somme corrisposte 11					Ritenute operate 12					Somme corrisposte 13				Ritenute operate 14				
SR3	1											2							
	3			4	5			6			7								
	8											9		10					
	11					12					13				14				
SR4	1											2							
	3			4	5			6			7								
	8											9		10					
	11					12					13				14				
SR5	1											2							
	3			4	5			6			7								
	8											9		10					
	11					12					13				14				
SR6	1											2							
	3			4	5			6			7								
	8											9		10					
	11					12					13				14				
SR7	1											2							
	3			4	5			6			7								
	8											9		10					
	11					12					13				14				

Codice fiscale

Mod. N.

ELENCO DEI PERCIPIENTI

SR8	1	2					
	3	4	5	6	7		
	8	9		10			
	11	12	13	14			
SR9	1	2					
	3	4	5	6	7		
	8	9		10			
	11	12	13	14			
SR10	1	2					
	3	4	5	6	7		
	8	9		10			
	11	12	13	14			
SR11	1	2					
	3	4	5	6	7		
	8	9		10			
	11	12	13	14			
SR12	1	2					
	3	4	5	6	7		
	8	9		10			
	11	12	13	14			
SR13	1	2					
	3	4	5	6	7		
	8	9		10			
	11	12	13	14			
SR14	1	2					
	3	4	5	6	7		
	8	9		10			
	11	12	13	14			





CODICE FISCALE

--	--	--	--	--	--	--	--	--	--	--	--	--	--	--	--	--	--	--	--

QUADRO SS
DATI RIASSUNTIVI

Mod. N.

--	--	--

	SS1	CODICE FISCALE DEL SOSTITUTO D'IMPOSTA (da compilare solo in caso di operazioni straordinarie e successioni)			1	
QUADRO SF	SS2	Ritenute 1	Ritenute sospese 2			
QUADRO SG	SS3	Ritenute a titolo d'acconto 1	Ritenute a titolo d'imposta 2	Imposte sostitutive 3		
QUADRO SH	SS4	Ritenute 1	Ritenute 2	Ritenute 3	Ritenute 4	Ritenute 5
		Prelievi 6	Ritenute 7			
QUADRO SI	SS5	Ritenute utili al 30/6/98 1	Maggiori ritenute d'imposta 2	Recuperi 3	Ritenute utili dal 01/7/98 4	
QUADRO SK	SS6	Ritenute 1	Imposte sostitutive 2			
QUADRO SL	SS7	Ritenute 1				
QUADRO SM	SS8	Ritenute 1				
QUADRO SP	SS9	Ritenute prospetto A 1	Ritenute prospetto B 2			
QUADRO SR	SS10	Ritenute 1	Ritenute altre indennità e interessi 2			



CODICE FISCALE

--	--	--	--	--	--	--	--	--	--	--	--	--	--	--	--	--	--	--	--	--

QUADRO ST

Ritenute operate, trattenute per assistenza fiscale, e imposte sostitutive

Mod. N.

--	--	--

Sezione I
Erario

ST1	CODICE FISCALE DEL SOSTITUTO D'IMPOSTA (da compilare solo in caso di operazioni straordinarie e successioni)																	Eventi eccezionali		
	Periodo di riferimento		Ritenute operate	Crediti recuperati		Importi utilizzati a sconto	Versamenti in eccesso		Crediti di imposta utilizzati a sconto											
1	mese	2		3	4		5	6	7	8	9	10	11	12	13	14	15	16	17	18
ST2	Importo versato		Interessi	Ravvedimento		Note	11	12	Data di versamento											
	7		8	9	10				giorno	12	13	14	15	16	17	18	19	20	21	
				<input type="checkbox"/>					mes	<input type="checkbox"/>										
									anno											
ST3	1		2	3	4	5	6	7	8	9	10	11	12	13	14	15	16	17	18	19
	7		8	9	10	11	12	13	14	15	16	17	18	19	20	21	22	23	24	25
				<input type="checkbox"/>									<input type="checkbox"/>							
ST4	1		2	3	4	5	6	7	8	9	10	11	12	13	14	15	16	17	18	19
	7		8	9	10	11	12	13	14	15	16	17	18	19	20	21	22	23	24	25
				<input type="checkbox"/>									<input type="checkbox"/>							
ST5	1		2	3	4	5	6	7	8	9	10	11	12	13	14	15	16	17	18	19
	7		8	9	10	11	12	13	14	15	16	17	18	19	20	21	22	23	24	25
				<input type="checkbox"/>									<input type="checkbox"/>							
ST6	1		2	3	4	5	6	7	8	9	10	11	12	13	14	15	16	17	18	19
	7		8	9	10	11	12	13	14	15	16	17	18	19	20	21	22	23	24	25
				<input type="checkbox"/>									<input type="checkbox"/>							
ST7	1		2	3	4	5	6	7	8	9	10	11	12	13	14	15	16	17	18	19
	7		8	9	10	11	12	13	14	15	16	17	18	19	20	21	22	23	24	25
				<input type="checkbox"/>									<input type="checkbox"/>							
ST8	1		2	3	4	5	6	7	8	9	10	11	12	13	14	15	16	17	18	19
	7		8	9	10	11	12	13	14	15	16	17	18	19	20	21	22	23	24	25
				<input type="checkbox"/>									<input type="checkbox"/>							
ST9	1		2	3	4	5	6	7	8	9	10	11	12	13	14	15	16	17	18	19
	7		8	9	10	11	12	13	14	15	16	17	18	19	20	21	22	23	24	25
				<input type="checkbox"/>									<input type="checkbox"/>							
ST10	1		2	3	4	5	6	7	8	9	10	11	12	13	14	15	16	17	18	19
	7		8	9	10	11	12	13	14	15	16	17	18	19	20	21	22	23	24	25
				<input type="checkbox"/>									<input type="checkbox"/>							
ST11	1		2	3	4	5	6	7	8	9	10	11	12	13	14	15	16	17	18	19
	7		8	9	10	11	12	13	14	15	16	17	18	19	20	21	22	23	24	25
				<input type="checkbox"/>									<input type="checkbox"/>							
ST12	1		2	3	4	5	6	7	8	9	10	11	12	13	14	15	16	17	18	19
	7		8	9	10	11	12	13	14	15	16	17	18	19	20	21	22	23	24	25
				<input type="checkbox"/>									<input type="checkbox"/>							
ST13	1		2	3	4	5	6	7	8	9	10	11	12	13	14	15	16	17	18	19
	7		8	9	10	11	12	13	14	15	16	17	18	19	20	21	22	23	24	25
				<input type="checkbox"/>									<input type="checkbox"/>							

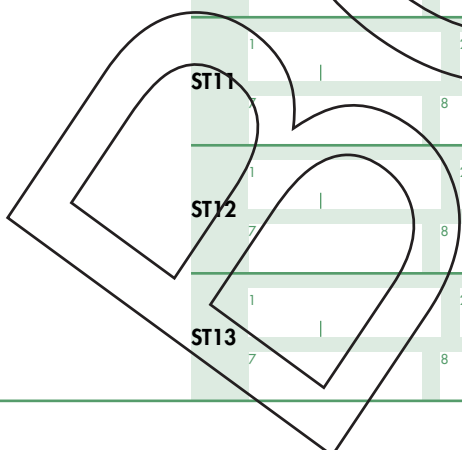

Codice fiscale

Mod. N.

Sezione II
Addizionale regionale

ST	Periodo di riferimento		Trattenute operate		Importi utilizzati a scomputo	Versamenti in eccesso		Crediti di imposta utilizzati a scomputo	Importo versato				
	mese	anno	9	10		11	12		giorno	mese	anno		
ST14	1	2	8	9	4	5	6	7	10	11	12	13	14
	Interessi		Interessi	Rovvedimento	Note	Codice tributo/Capitolo	Tesoreria	Codice regione	Data di versamento				
ST15	1	2	8	9	4	5	6	7	10	11	12	13	14
ST16	1	2	8	9	4	5	6	7	10	11	12	13	14
ST17	1	2	8	9	4	5	6	7	10	11	12	13	14
ST18	1	2	8	9	4	5	6	7	10	11	12	13	14
ST19	1	2	8	9	4	5	6	7	10	11	12	13	14
ST20	1	2	8	9	4	5	6	7	10	11	12	13	14
ST21	1	2	8	9	4	5	6	7	10	11	12	13	14
ST22	1	2	8	9	4	5	6	7	10	11	12	13	14
ST23	1	2	8	9	4	5	6	7	10	11	12	13	14
ST24	1	2	8	9	4	5	6	7	10	11	12	13	14
ST25	1	2	8	9	4	5	6	7	10	11	12	13	14

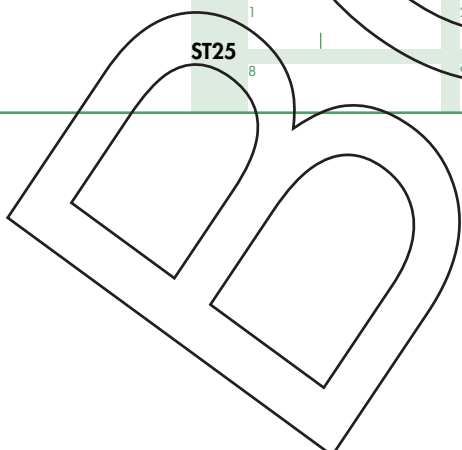



ORDINARIO 2011
Agenzia Entrate



CODICE FISCALE

Grid for tax code (CODICE FISCALE)

QUADRO SV

Trattenute di addizionali comunali all'Irpef

Mod. N.

Grid for Mod. N.

SV1	CODICE FISCALE DEL SOSTITUTO D'IMPOSTA (da compilare solo in caso di operazioni straordinarie e successioni)										Eventi eccezionali	
	Periodo di riferimento mese anno		Trattenute operate	Importi utilizzati a sconto	Versamenti in eccesso	Crediti di imposta utilizzati a sconto	Importo versato					
SV2	Interessi		Ravvedimento	Note	Codice tributo/Capitolo	Tesoreria	Data di versamento					
	8	9	10		11	12	giorno	14	14	14	14	14
SV3	1	2	4	5	6	7						
SV4	1	2	4	5	6	7						
SV5	1	2	4	5	6	7						
SV6	1	2	4	5	6	7						
SV7	1	2	4	5	6	7						
SV8	1	2	4	5	6	7						
SV9	1	2	4	5	6	7						
SV10	1	2	4	5	6	7						
SV11	1	2	4	5	6	7						
SV12	1	2	4	5	6	7						
SV13	1	2	4	5	6	7						

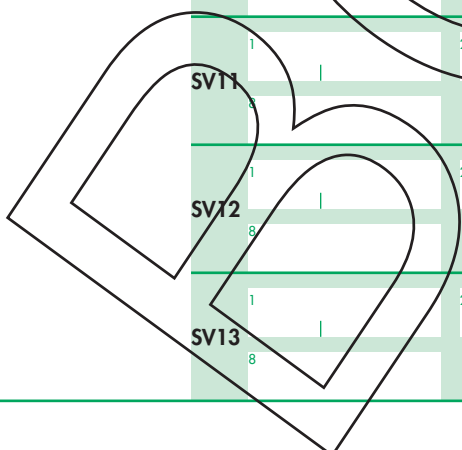

Codice fiscale

Mod. N.

Riepilogo altri crediti

SX35	Credito di cui all'art. 4 del D.Lgs. n. 143/2005 (canoni)	credito maturato nel 2010	credito utilizzato in F24	Ammontare credito residuo	
		1	2	3	
SX36	Credito di cui all'art. 4 del D.Lgs. n. 143/2005 (interessi)	credito maturato nel 2010	credito utilizzato in F24	Ammontare credito residuo	
		1	2	3	
SX37	Credito per anticipo sul TFR versato negli anni 1997 e 1998	credito spettante nel 2010	credito acquisito	credito ceduto	credito utilizzato in F24
		1	2	3	4
		credito utilizzato a sconto	ammontare credito residuo		
		5	6		
SX38	Credito riconosciuto per famiglie numerose	anno 2010	Credito recuperato		
		1	2		
SX39	Credito riconosciuto per canoni di locazione	anno 2010	Credito recuperato		
		1	2		
SX40	Ulteriore credito su imposta riserve matematiche	credito spettante	credito acquisito	credito ceduto	credito utilizzato in F24
		1	2	3	4
			codice fiscale cedente		
			codice fiscale cessionario	credito utilizzato in F24	credito residuo
			5	6	7
SX41	Credito di cui all'art. 2 del D.L. n. 185/2008	credito maturato nel 2009	credito utilizzato in F24	Ammontare credito residuo	
		1	2	3	
SX42	Denaro e altre attività finanziarie	Attività rimpatriate		Attività regolarizzate	
		1	2		
SX43	Immobili e altri investimenti non finanziari				
SX44	Imponibile al 5%	Imponibile al 6%	Imponibile al 7%		
	1	2	3		
SX45	Somma dovuta al 5%	Somma dovuta al 6%	Somma dovuta al 7%		
	1	2	3		
SX46	Totale imposta	Versamenti in eccesso	Eccedenza recuperabile in F24		
	1	2	3		

Prospetto per le attività emerse (Scudo fiscale)

